

Yale



Emelőberendezések



YFS Rugós visszahúzó

Teherbírás: 0.5 - 10.0kg

YFS-A Rugós visszahúzó racsnis záróegységgel

Teherbírás 2 - 10.0kg

A rugós visszahúzó húzza vissza a kábelt, amikor nincs erőhatás. Folyamatosan szükség van valamennyi lefelé ható erőre ahhoz, hogy a függesztett tárgy kinyújtott pozíciójában maradjon.

A visszahúzó rugó nyomatéka annál nagyobb, minél jobban kihúzzák a kábelt, és kioldáskor a beállított legfelső pozícióba húzza vissza a függesztett tárgyat.

Főbb tulajdonságok

- Préselt acél szerkezet, porfestett ház
- DIN 15112 szerinti automatikus zár
- DIN 15112 szerinti extra horog másodlagos biztonsági lánc rögzítéséhez
- Kopásálló nejlonból készült kötélvezető a kötélt és test kopásának csökkentésére
- EK-megfelelési nyilatkozat
- Állítható kábelfék a visszahúzó adott pozícióban történő rögzítéséhez.
- Az YFS-A rugós visszahúzó racsnis záróegysége rögzítő a kötelet. A záróegység ki-bekapcsolható.

Alkalmazások

Pneumatikus szerszámgépek, összeszerelő gépek, festékszóró pisztolyok, szegecselőgépek, csavaranya-behajtók, csiszoló és polírozó gépek

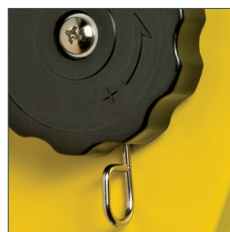

Az YFS-01/02 rugós visszahúzó állítása központi forgókerékkel és rugós karral.



Az YFS-03/04/05 rugós visszahúzó állítása központi tengellyel és rugós karral

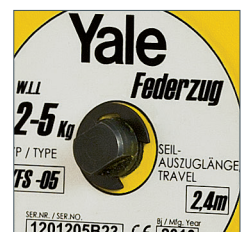

Műszaki paraméterek: YFS és YFS-A modell

Modell	EAN-kód 4025092*	Teherbírás min. kg	Teherbírás max. kg	Kóthossz m	Súly kg
YFS-01	*514491	0.5	1.5	1.6	0.35
YFS-02	*514521	1.5	3.0	1.5	0.35
YFS-03	*514552	2.0	5.0	2.4	3.9
YFS-04	*514569	4.0	6.0	2.4	4.5
YFS-05	*514590	6.0	10.0	2.4	4.5
YFS-03-A	*514606	2.0	5.0	2.4	3.9
YFS-04-A	*514613	4.0	6.0	2.4	4.5
YFS-05-A	*514668	6.0	10.0	2.4	4.5

Méretetek: YFS és YFS-A modell

Modell	YFS-01	YFS-02	YFS-03	YFS-04	YFS-05	YFS-03-A	YFS-04-A	YFS-05-A
A, mm	231	231	423	423	423	423	423	423
B, mm	224	224	214	214	214	214	214	214
C, mm	97	97	191	191	191	191	191	191
ØD, mm	12	12	19	19	19	19	19	19
E, mm	48	48	79	79	79	91	91	91
F, mm	25	25	43	43	43	55	55	55
G, mm	-	-	71	71	71	71	71	71
H, mm	39	39	80	80	80	80	80	80

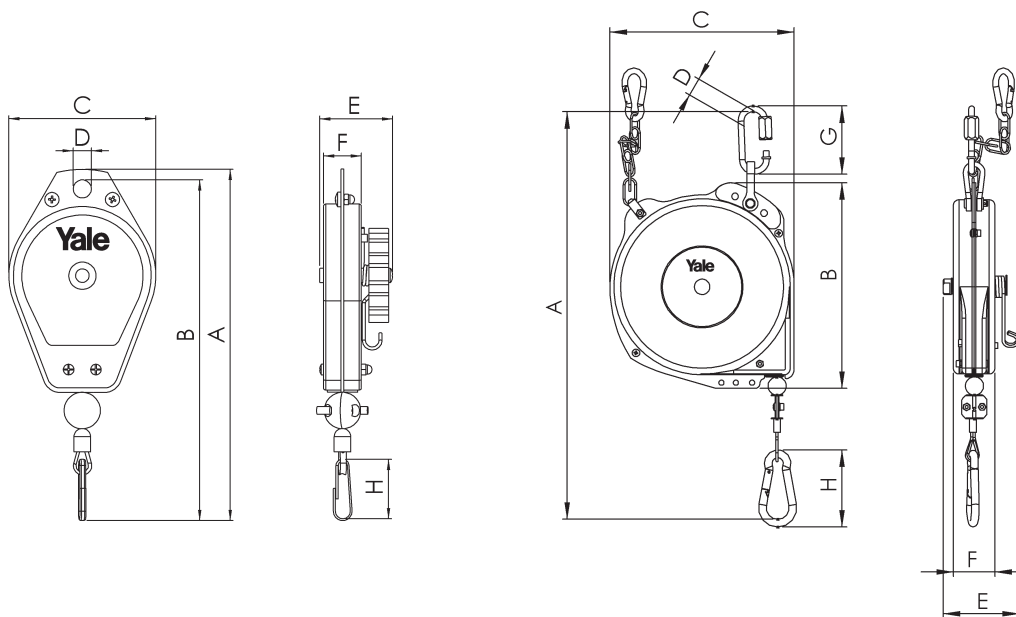

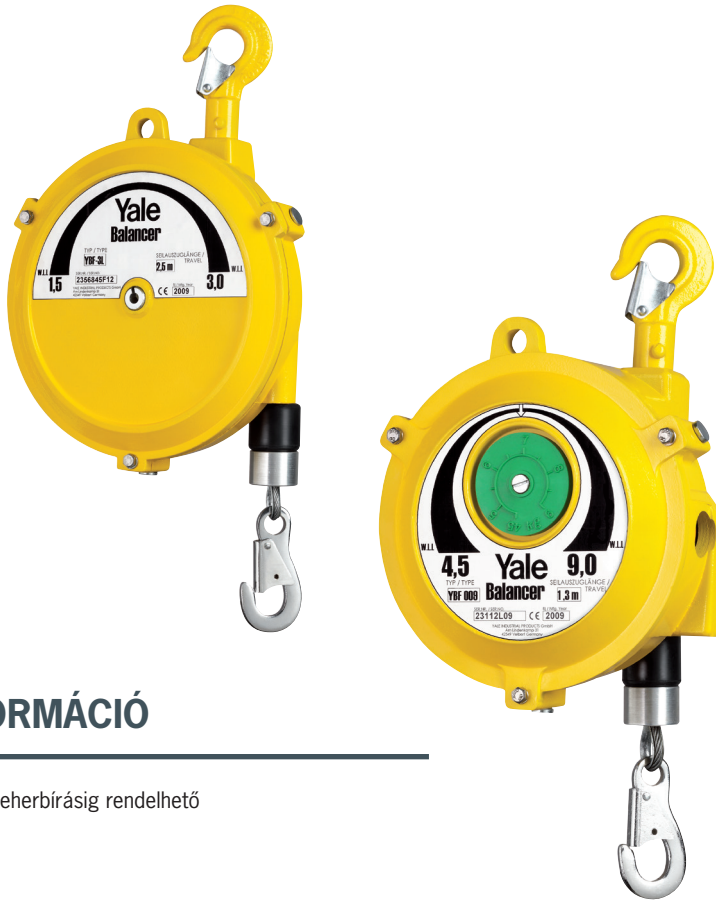

INFORMÁCIÓ

300 kg teherbírásig rendelhető

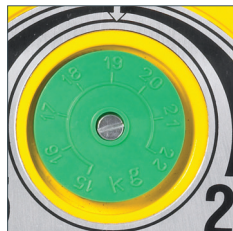

Erőmérő

az alábbi modellekhez:
YBF-09 - YBF-70
YBF-22L - YBF-70L
YBA-15 - YBA-70
YBA-22L - YBA-70L



Kötélvezető

az alábbi modellekhez:
YBF-09 - YBF-200
YBF-09L - YBF-130L
YBA-15 - YBA-70

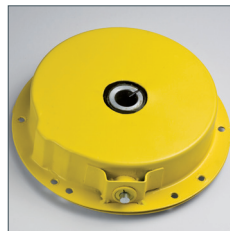

Rugóegység

külön egységként zárt acélházban.
Minden modell 5 kg feletti teherbírással

YBF Rugós balanszer

Teherbírás 0.5 - 200 kg

YBF-L Rugós balanszer

Teherbírás: 1.5 - 130 kg

A rugós balanszerek mentesítik a kezelőt a kéziszerszámok súlyától. A csatlakoztatott teher súlyát a kúpos kötél dob kompenzálja, így akár 200 kg-os terheket is lehet erőfeszítés nélkül függőleges irányba mozgatni.

Főbb tulajdonságok

- Az YBF rugós balanszerek tervezése a DIN 15112 szerint történt.
- A ház nagy szilárdságú présöntött alumínium a maximális ütésállóság érdekében.
- Kézi zár a kötel vagy a rögzített teher könnyű cseréjéhez.
- A balanszerben lévő speciális rugóegység a teljes munkatartományban folyamatos kiegyensúlyozást biztosít.
- Könnyű drótkötélcseré. A testben lévő kis nyílás segít a kötel eltávolításában és visszahelyezésében, anélkül, hogy az egységet szét kellene szerelni.
- A rugóegységek zárt acélházban elkülönítve találhatók, így könnyebb a kezelés összeszereléskor és szétszereléskor, és csökken a sérülésveszély.
- Kopásálló nejlomból készült kötelvezető a kötel és test kopásának csökkentésére, a balanszer élettartamának növelésére. A kötelvezetőt el lehet távolítani és a helyszínen be lehet szerelni a kötel szétszerelése nélkül.
- Az erőmérő lehetővé teszi a terhelés könnyű leolvasását.
- Felső és alsó függesztőszemek a másodlagos biztonsági láncok csatlakoztatásához, mely megakadályozza a balanszer és a teher véletlen lezuhanását.

Alkalmazások

Pontheesztő pisztolyok, szegecselőgépek, vágóhídi berendezések, csavaranya-behajtók, stb.

YBA Rugós balanszer

Teherbírás: 9 - 70 kg

YBA-L Rugós balanszer

Teherbírás: 9 - 70 kg

Az YBA sorozat műszaki paraméterei megegyeznek az YBF sorozatével, azzal a különbséggel, hogy kötélszakadás esetére extra védelmi funkcióval rendelkeznek. A szerkezet automatikusan blokkolja a kötelet a függesztett teher véletlenszerű kimozdulásakor, a teherhorog eltörésekor vagy a kötel elszakadásakor, ezzel elkerülve a kezelő vagy a közelben tartózkodó személyek megsérülését.

Ezeket a termékeket főként olyan helyeken alkalmazzák, ahol nagyobb biztonsági szintre van szükség vagy gyakoriak a kötéltre esetleg káros hatások (pl. szikrák).

Szabvány és extra hosszúságú kötéllal is rendelhető.



Függesztőszem

A DIN 15112 szerint, a balanszereket extra függesztőszemmel kell felszerelni a másodlagos biztonsági kötel csatlakoztatásához

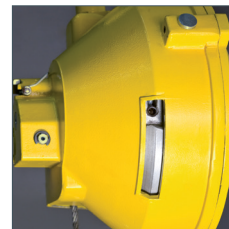

Egyszerű kötélcseré

az egység szétszerelése nélkül végrehajtható.
YBF-09 - YBF-100
YBA-15 - YBA-70

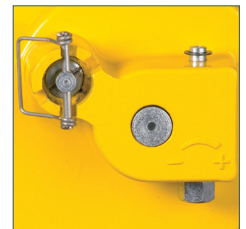

Kézi rögzítő

a kötel könnyű cseréjéhez. Minden modell 5 kg feletti teherbírással.

Műszaki paraméterek: YBF és YBF-L modell

Modell	Felfüggesztő pont felül (T) ill. alul (B)	Rugómegevezítés beállítása V=függőleges H=vízszintes	Kúpos kötél Dob	Kötél Dob manuális rögzítése	Rugótörés elleni biztosítás	Teherkijelző	Elkülönítetten elhelyezkedő rugók	Zárt alapgép	Műanyag, kötél megvezető	Kötélcsre szétszerelés nélkül
YBF-01	T	H	•	-	-	-	-	•	-	-
YBF-02	T	H	•	-	-	-	-	•	-	-
YBF-03	T	H	•	-	-	-	-	•	-	-
YBF-05	T	H	•	-	-	-	-	•	-	-
YBF-09	T	H	•	•	•	•	•	•	•	•
YBF-15	T	H	•	•	•	•	•	•	•	•
YBF-22	T + B	V	•	•	•	•	•	•	•	•
YBF-30	T + B	V	•	•	•	•	•	•	•	•
YBF-40	T + B	V	•	•	•	•	•	•	•	•
YBF-50	T + B	V	•	•	•	•	•	•	•	•
YBF-60	T + B	V	•	•	•	•	•	•	•	•
YBF-70	T + B	V	•	•	•	•	•	•	•	•
YBF-85	T + B	V	•	•	•	-	•	•	•	•
YBF-100	T + B	V	•	•	•	-	•	•	•	•
YBF-120	T	H	•	•	•	-	•	•	•	-
YBF-140	T	H	•	•	•	-	•	•	•	-
YBF-170	T	H	•	•	•	-	•	•	•	-
YBF-200	T	H	•	•	•	-	•	•	•	-
YBF-03L	T	H	•	-	•	-	-	•	-	-
YBF-05L	T	H	•	-	•	-	-	•	-	-
YBF-09L	T	V	•	•	•	-	•	•	•	-
YBF-15L	T	V	•	•	•	-	•	•	•	-
YBF-22L	T	V	•	•	•	•	•	•	•	-
YBF-30L	T	V	•	•	•	•	•	•	•	-
YBF-40L	T + B	V	•	•	•	•	•	•	•	-
YBF-50L	T + B	V	•	•	•	•	•	•	•	-
YBF-60L	T + B	V	•	•	•	•	•	•	•	-
YBF-70L	T + B	V	•	•	•	•	•	•	•	-
YBF-85L	T + B	V	•	•	•	-	•	•	•	-
YBF-100L	T	H	•	•	•	-	•	•	•	-
YBF-120L	T	H	•	•	•	-	•	•	•	-
YBF-130L	T	H	•	•	•	-	•	•	•	-

Műszaki paraméterek: YBA és YBA-L modell

Modell	Felfüggesztő pont felül (T) ill. alul (B)	Rugómegevezítés beállítása V=függőleges H=vízszintes	Kúpos kötél Dob	Kötél Dob manuális rögzítése	Rugótörés elleni biztosítás	Teherkijelző	Elkülönítetten elhelyezkedő rugók	Zárt alapgép	Műanyag, kötél megvezető	Kötélcsre szétszerelés nélkül
YBA-15	T	V	•	•	•	•	•	•	•	•
YBA-22	T + B	V	•	•	•	•	•	•	•	•
YBA-30	T + B	V	•	•	•	•	•	•	•	•
YBA-40	T + B	V	•	•	•	•	•	•	•	•
YBA-50	T + B	V	•	•	•	•	•	•	•	•
YBA-60	T + B	V	•	•	•	•	•	•	•	•
YBA-70	T + B	V	•	•	•	•	•	•	•	•
YBA-15L	T + B	V	•	•	•	-	•	•	•	-
YBA-22L	T + B	V	•	•	•	•	•	•	•	-
YBA-30L	T + B	V	•	•	•	•	•	•	•	-
YBA-40L	T + B	V	•	•	•	•	•	•	•	-
YBA-50L	T + B	V	•	•	•	•	•	•	•	-
YBA-60L	T + B	V	•	•	•	•	•	•	•	-
YBA-70L	T + B	V	•	•	•	•	•	•	•	-

Műszaki paraméterek: YBF és YBF-L modell

Modell	EAN-kód 4025092*	Teherbírás	Teherbírás	Kötélhossz	Súly kötéllal
		min.	max.		
		kg	kg	m	kg
YBF-01	*485654	0.5	1.5	1.0	1.0
YBF-02	*485661	1	2	1.0	1.0
YBF-03	*485685	1.5	3	1.3	1.8
YBF-05	*485692	3	5	1.3	1.9
YBF-09	*485777	4.5	9	1.3	4.0
YBF-15	*485784	9	15	1.3	4.0
YBF-22	*485791	15	22	1.5	8.0
YBF-30	*485807	22	30	1.5	8.0
YBF-40	*485814	30	40	1.5	10.5
YBF-50	*485821	40	50	1.5	10.5
YBF-60	*485838	50	60	1.5	11.0
YBF-70	*485845	60	70	1.5	11.5
YBF-85	*485968	70	85	1.5	12.0
YBF-100	*485975	85	100	1.5	12.5
YBF-120	*485999	100	120	1.5	28.0
YBF-140	*485982	120	140	1.5	29.0
YBF-170	*486002	140	170	1.5	35.0
YBF-200	*486019	170	200	1.5	36.0
YBF-03L	*485708	1.5	3	2.5	3.9
YBF-05L	*485753	3	5	2.5	4.0
YBF-09L	*486026	4.5	9	2.3	7.0
YBF-15L	*486033	9	15	2.3	7.5
YBF-22L	*486040	15	22	2.3	8.5
YBF-30L	*486057	22	30	2.3	8.5
YBF-40L	*486064	30	40	2.3	11.0
YBF-50L	*486071	40	50	2.3	11.0
YBF-60L	*486088	50	60	2.3	11.5
YBF-70L	*486095	60	70	2.3	12.0
YBF-85L	*486101	70	85	2.5	26.5
YBF-100L	*486217	85	100	2.5	27.0
YBF-120L	*486231	100	120	2.5	34.0
YBF-130L	*486255	120	130	2.5	35.0

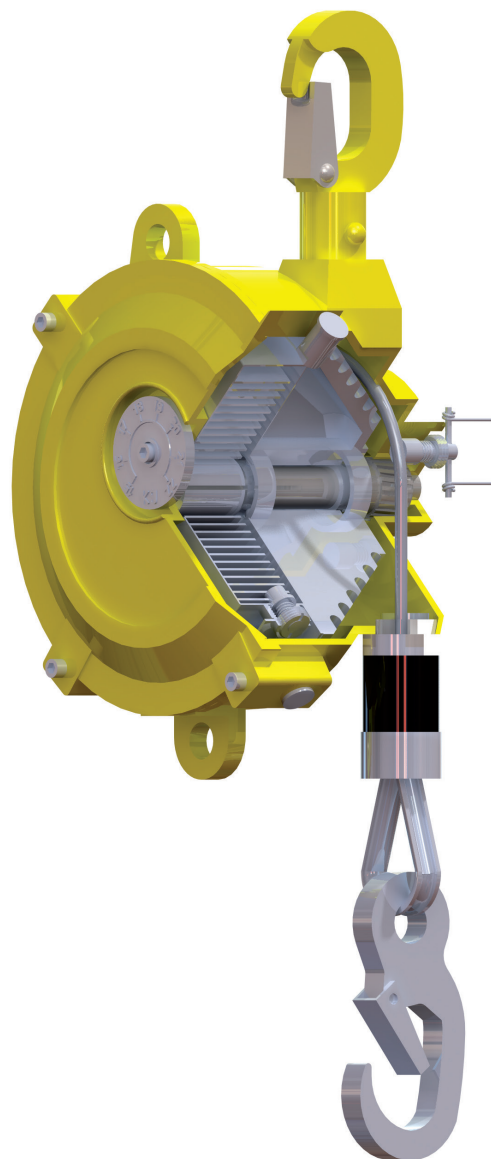

Műszaki paraméterek: YBA és YBA-L modell

Modell	EAN-kód 4025092*	Teherbírás	Teherbírás	Kötélhossz	Súly kötéllal
		min.	max.		
		kg	kg	m	kg
YBA-15	*486279	9	15	1.3	5.5
YBA-22	*486286	15	22	1.5	8.5
YBA-30	*486293	22	30	1.5	9.0
YBA-40	*486309	30	40	1.5	11.5
YBA-50	*486316	40	50	1.5	12.0
YBA-60	*486330	50	60	1.5	13.0
YBA-70	*486323	60	70	1.5	13.5
YBA-15L	*486347	9	15	2.3	8.5
YBA-22L	*486354	15	22	2.3	9.0
YBA-30L	*486361	22	30	2.3	9.5
YBA-40L	*486378	30	40	2.3	12.0
YBA-50L	*486385	40	50	2.3	12.5
YBA-60L	*486392	50	60	2.3	13.5
YBA-70L	*486408	60	70	2.3	14.0

Méreték: rugós balanszerek háztípus I, háztípus II & háztípus III

Modell	Háztípus I		Háztípus II			Háztípus III					
	YBF-01 YBF-02	YBF-03 YBF-05	YBF-09 YBF-15	YBF-03L YBF-05L	YBA-15	YBF-22 YBF-30	YBF-40 YBF-50	YBF-60 YBF-70 YBF-85 YBF-100	YBF-09L YBF-15L YBF-22L YBF-30L	YBF-40L YBF-50L	YBF-60L YBF-70L
A min., mm	315	290	340	375	340	445	440	440	445	440	440
A max., mm	1315	1590	1640	2875	1640	1945	1940	1940	2745	2740	2740
B, mm	132	148	174	197	174	218	220	220	218	220	220
C, mm	72	89	109	114	109	130	130	130	130	130	130
D, mm	68	78	95	105	95	111	111	111	111	111	111
E, mm	120	120	152	175	152	194	194	194	194	194	194
F, mm	22	25	15	23	15	35	35	35	35	35	35
G, mm	26	33	38	30	38	47	47	47	47	47	47
H, mm	10	10	12	12	12	15	17	17	15	17	17
I, mm	14	14	24	14	24	30	30	30	30	30	30
J, mm	9	9	14	14	14	18	18	18	18	18	18
K, mm	10	8	15	14	15	18	18	18	18	18	18
L, mm	17	14	18	17	18	24	24	24	24	24	24
M min., mm	45	45	39	65	39	46	46	46	46	46	46
M max., mm	65	75	68	105	68	83	83	83	83	83	83
N, mm	9	9	14	14	14	16	16	16	16	16	16
O, mm	6	6	9	8	9	12	14	14	12	14	14
P, mm	11	12	24	30	24	35	75	86	35	75	86
Q, mm	5	9	25	9	25	30	33	33	30	33	33
R, mm	30	32	72	45	94	80	105	116	80	105	116
S min., mm	20	35	65	55	87	72	97	97	72	97	97
S max., mm	38	50	99	85	121	112	137	137	112	137	137
T, mm	49	69	136	110	148	158	188	199	158	188	199
U, mm	-	-	-	-	-	130	130	130	130	130	130

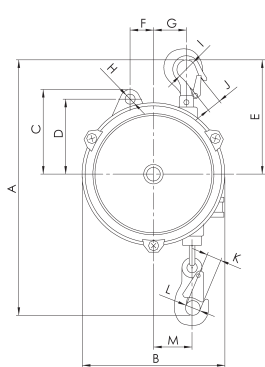

1-es típus

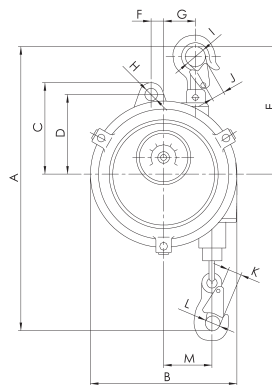
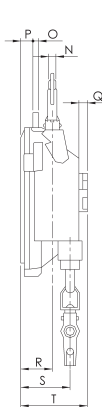

2-es típus

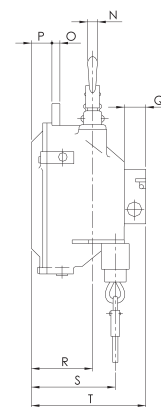

Méreték: rugós balanszerek háztípus IV & háztípus V

Modell	Háztípus IV				Háztípus V					
	YBF-120 YBF-140	YBF-170 YBF-200	YBF-85L YBF-100L	YBF-120L YBF-130L	YBA-22 YBA-30	YBA-40 YBA-50	YBA-60 YBA-70	YBA-15L YBA-22L YBA-30L	YBA-40L YBA-50L	YBA-60L YBA-70L
A min., mm	550	550	550	550	445	440	440	445	440	440
A max., mm	2050	2050	3050	3050	1945	1940	1940	2745	2740	2740
B, mm	247	247	247	247	218	220	220	218	220	220
C, mm	156	156	156	156	130	130	130	130	130	130
D, mm	128	128	128	128	111	111	111	111	111	111
E, mm	265	265	265	265	194	194	194	194	194	194
F, mm	40	40	40	40	35	35	35	35	35	35
G, mm	65	65	65	65	47	47	47	47	47	47
H, mm	17	17	17	17	15	17	17	15	17	17
I, mm	26	26	26	26	30	30	30	30	30	30
J, mm	15	15	15	15	18	18	18	18	18	18
K, mm	24	24	24	24	18	18	18	18	18	18
L, mm	27	27	27	27	24	24	24	24	24	24
M min., mm	54	54	54	54	46	46	46	46	46	46
M max., mm	95	95	95	95	83	83	83	83	83	83
N, mm	18	18	18	18	16	16	16	16	16	16
O, mm	16	16	16	16	12	14	14	12	14	14
P, mm	142	185	142	185	55	95	105	55	95	105
Q, mm	37	37	37	37	30	33	33	30	33	33
R, mm	155	193	155	193	115	140	140	115	140	140
S min., mm	175	215	175	215	107	132	132	107	132	132
S max., mm	205	248	205	248	147	172	172	147	172	172
T, mm	268	268	268	310	180	208	218	180	208	218
U, mm	156	156	156	156	130	130	130	130	130	130

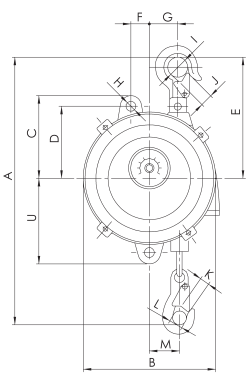

3-as típus
5-ös típus

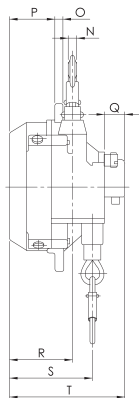

4-es típus

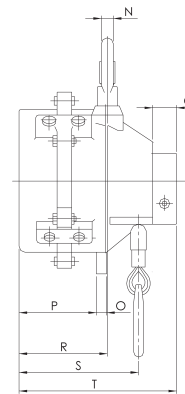
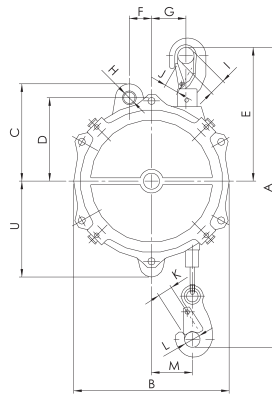

INFO

A Yale emelőket és haladóműveket nem személyek szállítására tervezték, ezért azokat tilos ilyen célra használni.